

## Tetra Inverter UV-13W New

テトラ インバーター  
殺菌灯 UV-13W New観賞魚水槽用紫外線殺菌灯  
(淡水・海水用)

## 取扱説明書・保証書

このたびは、当社製品をお買い求めいただきまして、誠にありがとうございます。誤った使用方法により、人・魚・家財道具等に重大な事故を引き起こす恐れがありますので、ご使用前にこの取扱説明書を必ず最後まで読み、十分にご理解いただいた上で正しくご使用ください。お読みになった後は、お使いになる方がいつでも見られるところに保管してください。

裏面の安全上のご注意を  
必ずお読みください。

保証書付

## 保証について

修理を依頼される前に、まずP.8の「こんなときには...(故障かな?と思ったら)」をご覧ください。それでも不具合がある場合は、下記に基づき、販売店もしくは弊社インフォメーションセンターまでご相談ください。

## テトラ インバーター殺菌灯 NEW 保証書

- お買い上げ日から、インバーターボックス/アダプター部は12ヶ月間を保証期間とし、この期間内に取扱説明書、本製品注意ラベル等の注意書に従った正しい使用状態で、故障した場合には無料修理いたします。なお製品の傷やUVランプの切れは保証の対象になりません。(UVランプ、カートリッジ部は対象外です)
- 保証期間終了後および保証期間内であっても、下記の場合は保証はいたしません。
  - (イ)本書のご提示がない場合。
  - (ロ)本書にお買い上げ日・お客様名・販売店名の記入がない場合。お買い上げ日、販売店名は購入店のレシートでも代用できます。
  - (ハ)本書の字句を書き換えられた場合。
  - (ニ)使用上の誤り・不注意・過失による故障・損傷。
  - (ホ)不当な修理・改造および分解による故障・損傷。
  - (ヘ)火災・地震・風水害・異常電圧・落雷・公害などその他天災地変による故障・損傷。
  - (ト)指定以外の電源(電圧・周波数)による故障・損傷。
  - (チ)家庭以外や屋外で使用したことによる故障・損傷。
  - (リ)観賞魚用以外で使用したことによる故障・損傷。
  - (ヌ)魚類など生体の死亡や病気および水草の枯れ。
- 本書は再発行いたしませんので、紛失しないように大切に保管してください。
- 本書は日本国内においてのみ有効です。
- 保証期間経過後の修理につきましては、販売店もしくは弊社インフォメーションセンターまでご相談ください。
- この保証書は、明示した期間、条件において無償修理をお約束するものです。したがって、この保証書によってお客様の法律上の権利を制限するものではありません。

保証期間	お買い上げ日 年 月 日より インバーターボックス/アダプター部は12ヶ月間(UVランプ、カートリッジ部は対象外です)
お客様のご住所・ご氏名	〒
販売店の所在地・店名	〒
	様 1 ( ) -
	印 1 ( ) -

## 使用方法

電源プラグは、すべてのセットが終了するまで、コンセントに差し込まないでください。

## 【各部の名称】

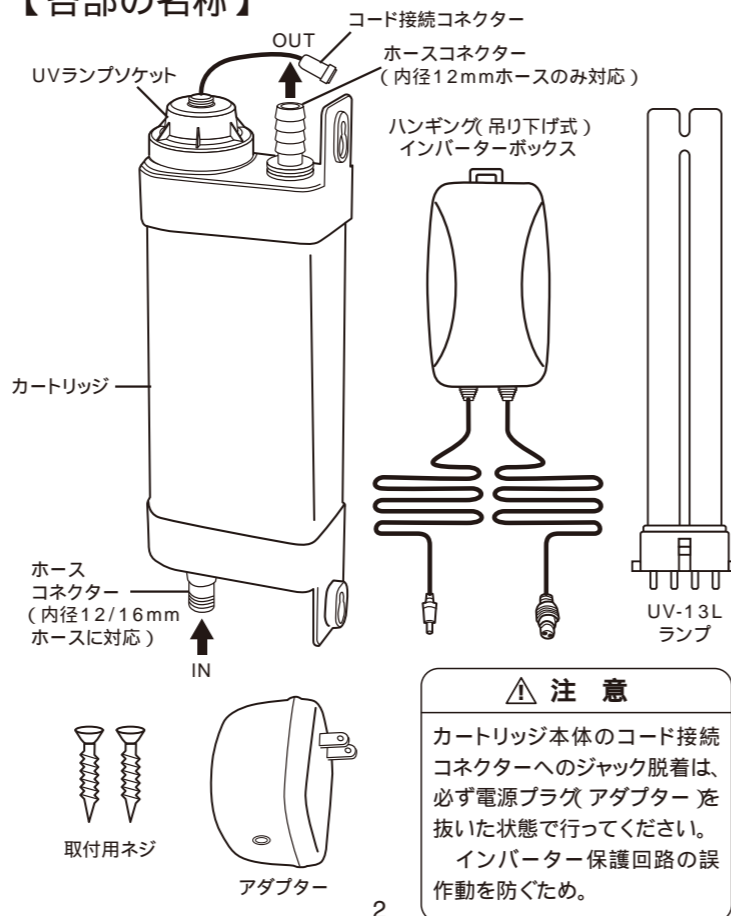

## 【EXパワーフィルター(外部式フィルター)接続例】

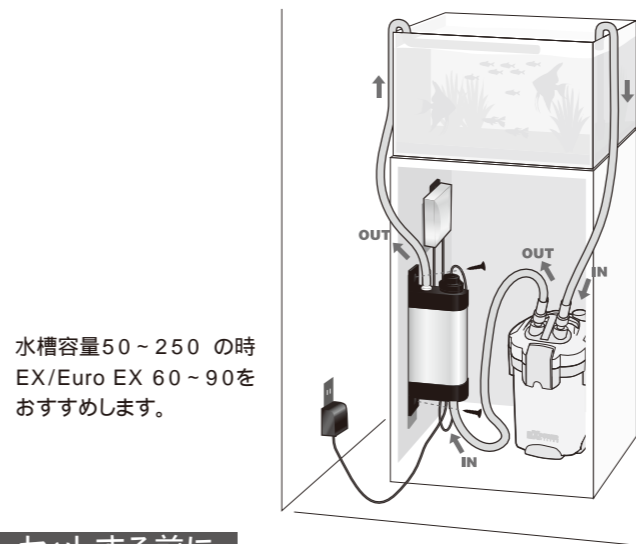

## セットする前に

使用前、UVランプにひびや破損がないか、また本体を振り破損がないかご確認ください。カラカラ音等、異音がある場合、破損の恐れがあります。ご使用中を中止し、ご購入店様へご相談ください。テトラ インバーター殺菌灯を使用するには、適した流量の循環ポンプが必要です。(外部式フィルター、パワーヘッド、水中ポンプ等)

水槽水量	適した流量の目安
50R ~ 250R	毎時120R/h ~ 400R/hの循環ポンプ
250R ~ 450R	毎時400R/h ~ 1200R/hの循環ポンプ

## 使用方法

## 3. UVランプのセット

カートリッジより、UVランプソケットを反時計回りに回転させ取り外し、UVランプのガラス部分を手で触れないように、ソケット部にカチッと音がするまで差し込みます。

## 注意

UVランプのガラス部分に直接手を触れないで、きれいな布やティッシュを使ってセットしてください。もし、指紋や汚れがUV管に付着したら、きれいな布で拭き取ってください。セッティングが完了して水を循環させるまでは、電源は絶対に入れないでください。

## 4. UVランプ付ソケットをカートリッジにセット

UVランプをセットしたソケットをカートリッジにセットして、時計回りに回転しなくなるまで回してはめ込みます。ランプが抜けると危険ですので、必ず回転した後にランプが抜けないうか確認してください。

## 注意

UVランプ付ソケットをカートリッジにはめ込む際は、UVランプが周囲に接触して破損しないように注意してください。

## 5. 作動方法

先に循環ポンプを作動させ、水を循環させます。循環する水でホース、フィルターや殺菌灯内部のエアーを完全に抜きます。カートリッジ内部に空気が残りますと、カートリッジ部分が紫外線により劣化するおそれがありますのでご注意ください。

次に、インバーターボックスとアダプター、カートリッジ部を接続し、最後にアダプターをコンセントに接続してください。このとき、吸水ホースコネクタ部(IN側)よりブルーの光が透けて見えていることを確認してください。

UVランプの点灯有無は、吸水ホースコネクタ接続部付近がわずかに青、または緑色に光っているので分かります。(ホースコネクタを通してみる光は安全です。)

テトラ インバーター殺菌灯(UV-13W NEW)のアダプターをコンセントに差し込み、各部の接続を確認します。運転開始時及び運転開始30~60分後に水が循環しているか、水もれがないか必ず確認してください。殺菌灯は、24時間連続してご使用ください。ON/OFFを200回以上繰り返すと、ランプの寿命を著しく縮めます。

## セットする前に

使用前、UVランプにひびや破損がないか、また本体を振り破損がないかご確認ください。カラカラ音等、異音がある場合、破損の恐れがあります。ご使用中を中止し、ご購入店様へご相談ください。テトラ インバーター殺菌灯を使用するには、適した流量の循環ポンプが必要です。(外部式フィルター、パワーヘッド、水中ポンプ等)

水槽水量	適した流量の目安
50R ~ 250R	毎時120R/h ~ 400R/hの循環ポンプ
250R ~ 450R	毎時400R/h ~ 1200R/hの循環ポンプ

殺菌灯の紫外線は、目や皮膚に有害です。紫外線の光を直接見たり、皮膚に近づけないでください。誤って紫外線の光を直視してしまった時は直ちに眼科医の診察を受けてください。

## 警告

UV紫外線を直接見たり、皮膚にあててはいけません。

## 使用方法

## 1. 設置する場所を決めます

本品は水中で使用することはできません。また、水中に落下するようなにはセットしないでください。イラストのようにキャビネットの内側や壁面などにネジ等を使用して、必ずOUT側が上にくるように縦置きに設置してください。横置きにセットしてのご利用の場合、カートリッジ内部に空気が残り、水の循環が止まるなどの問題が起こる可能性があります。

## 注意

内部にエアーがたまるとカートリッジの劣化を早めることがあります。エアーのたまりにくい縦置きに設置してください。

## 2. 吸水、排水ホースを取り付けます

カートリッジIN側には外部式フィルター等の排水ホース(内径12mm/16mm)を接続し、カートリッジOUT側に接続したホース(内径12mm)は水槽側にセットします。(カートリッジIN、OUT側は間違わないようご注意ください)なお、止め具などを使って、必ずOUT側が上にくるように縦置きに、しっかり固定することをおすすめします。

水槽の水は外部式フィルターなどろ過装置を通した後に殺菌灯に通すことで、カートリッジ内部への汚れの付着を少なくすることができます。(吸水ホース側に殺菌灯をセットすると殺菌効率は低下します)

## こんなときには... (故障かな?と思ったら)

次の点検をしてもなお不具合がある場合は、販売店もしくは弊社インフォメーションセンターまでご相談ください。

## 注意

UVランプ点灯有無は、P.4「セットする前に」をご理解した上でご確認ください。

## UVランプの交換

水槽、フィルターの掃除や、UVランプ、カートリッジ部を交換をする時は、必ずアダプターをコンセントから抜き、電源を切ってから作業してください。

## 1. UVランプの交換方法

- テトラ インバーター殺菌灯 UV-13W NEWのアダプターをコンセントから抜きます。
- その他のすべての器具の電源を切ったことを確認します。
- 電源を切ったことを再確認し(UVの直射光は大変危険です)、ソケットをOPENの方向(時計回り)に回してゆるめて取り外します。そして、新しいランプと交換します。
- 先に循環ポンプを作動させ、殺菌灯のアダプターをコンセントに接続します。
- 吸水ホースコネクタ部(IN側)よりブルーの光が透けて見えていることを確認してください。

## 2. UVランプの寿命

UVランプの寿命は、約8000時間(約1年)です。寿命が近づきましたら、新しいものと交換してください。

## 3. カートリッジの交換

UVの影響を受けやすいカートリッジ等は1年に1回の交換をおすすめします。

品番	品名
78456	テトラ UV-13W 交換ランプ UV-13L
76517	テトラ インバーター殺菌灯 UV-13W NEW 専用カートリッジ(ランプ付)

症状	確認 処置
UVランプが点灯しない	インバーター保護回路が働いてしまっている。 電源プラグ(アダプター)をコンセントから抜いた後、約5分後に電源を入れると復帰します。 カートリッジ、インバーターボックス、アダプターはきちんと接続がされていますか? カートリッジ、インバーターボックス、アダプターを確実に接続してください。 アダプターがコンセントから抜けていませんか? アダプターをコンセントに確実に差し込んでください。 UVランプが寿命ではありませんか? UVランプを交換してください。
UVランプが点滅する	UVランプが寿命ではありませんか? UVランプを交換してください。
ホースコネクタとホースの接続部より水がもれる	ホースコネクタにホースがしっかりと差し込まれていますか? ホースコネクタにホースを差し込みなおしてください。 市販のホースバンドのご使用をおすすめします。 ホースが古く固くなっていませんか? 新しいホースに交換してください。
カートリッジ本体が熱い	目詰まりや、流量をしぼり過ぎた場合は熱くなりますのでご注意ください。
インバーターユニットやアダプターが熱くなる	ある程度 熱くなるのは異常ではありません。
UVランプの色が変わったように見える	ホースコネクタの内部にコケが付着している。 外部に漏れる紫外線は、安全なレベルまで弱めています。 そのため、コケが生えることがあります。異常ではありません。

ご使用前によく読み、理解してからご使用ください。誤った使用方法は火災や感電、故障などの原因となりますので必ずお守りください。





### ⚠ 殺菌灯

- 殺菌灯は24時間連続でご使用ください。ON/OFFを200回以上繰り返すと、ランプ切れの原因となります。
- 殺菌灯の紫外線(UV)は直接目や皮膚にあたりますと有害です。視力障害、皮膚炎の原因となりますので、ご注意ください。(吸排水コネクタ部を通して見える光は無害です。)
- 本品は水中及び水中に落下しそうな所では使用しないでください。
- 水が循環していない状態で、本品の電源を入れないでください。必ず水が循環して

- からご使用ください。(但し、UVランプの点灯有無確認するための短時間の空運転は除きます。)
- 設置の際は必ずOUT側を上に向け、付属のネジで縦置きに設置してください。横置きに設置しますと、内部にエアータマゴがたまってカートリッジの劣化を早めてしまうことがあります。
- カートリッジ本体のコード接続コネクタへのジャック脱着は、必ず電源プラグ(アダプター)を抜いてから行ってください。(取扱説明書2頁の名称参照)※インバー

- ターボックスの故障を防止するために重要です。
- ランプの点滅やスパークなどによる異常な電流からインバーターを保護するために、電源をカットする回路が内蔵されています。再復帰するには、電源プラグ(アダプター)を抜いてから、約5分後に電源を入ると復帰します。
- UVランプの交換は必ず電源プラグを抜いてから行ってください。
- 本品の使用により、水槽水温に影響を及ぼすことがあります。(水槽の水量、水槽フタの有無により異なります。)

### ⚠ 火災・感電・故障事故を避けるためにお守りください。

	カートリッジ本体のコード接続コネクタへのジャック脱着は、必ず電源プラグ(アダプター)を抜いてから行ってください。(取扱説明書2頁の名称参照) インバーターボックスの故障を防止するために重要です。本品を水中に落とした時は、すぐに電源プラグを抜いてください。水中に落とした製品は使用しないでください。水の中に手を入れるときは、必ずコンセントからプラグを抜いてください。水漏れや故障のときは、直ちにコンセントからプラグを抜いてください。セット、点検、掃除、移動のときはコンセントからプラグを抜いてください。濡れた手で、プラグの抜き差しをしないでください。電源コードやプラグをご使用前及び使用開始後に定期的に点検してください。痛んでいる場合は即刻使用を中止し、新しい物とお取り替えください。
	幼児、子供のいたずらや接触転倒などに十分ご注意ください。子供が使うときは、大人が立ち会うようにしてください。
	分解改造して使わないでください。火災、感電の原因となります。
	殺菌灯の紫外線(UV)を直接見たり、皮膚に当てないでください。視力障害、皮膚炎の原因となります。特にUVランプの点灯時などご注意ください。カートリッジの交換は、必ず本体の電源プラグ(アダプター)と循環用ポンプの電源を抜いてから行ってください。カートリッジ、プラグ、電源コンセントに水が掛からないようにしてください。湿度の高いところで使用しないでください。設置の際は必ずOUT側を上に向け、付属のネジで縦置きに設置してください。横置きに設置しますと、内部にエアータマゴがたまってカートリッジの劣化を早めてしまうことがあります。強い衝撃を加えたり、落としたりしないでください。観賞魚水槽以外に使わないでください。カートリッジのフック部を付属のネジで固定し、安定したところでご使用ください。屋内用です。絶対に野外では使用しないでください。水がコードを伝わってコンセントをぬらすと火災、感電の原因となりますので、水がコンセントに侵入しないようにセットしてください。本品の近くに燃えやすいものを置かないでください。(発火の恐れがあります) UVランプ交換は必ず専用のUVランプをご使用ください。分解等を実施し、専用ランプ以外のランプを使用してはいけません。

### ⚠ 注意 火災・漏電事故などをさけるためにお守りください。

	ランプの点滅やスパークなどによる異常な電流からインバーターを保護するために、電源をカットする回路が内蔵されています。再復帰するには、電源プラグ(アダプター)を抜いてから、約5分後に電源を入ると復帰します。電源コードを加工したり、ご使用の際にたばねたり、柱に打ちつけたりしないでください。正しい電圧(交流100V)、Hz(50Hzまたは60Hz)でご使用ください。タコ足配線やテーブルタップ(延長コード)の使用は避けてください。コンセントやプラグ、コードに埃(ほこり)が被らないようにしてください。プラグを差し込むときは、隙間が出来ないように、しっかり押し込んでください。ホースは耐食性でポンプ圧力に耐えられるものをご使用ください。部品の劣化を防ぐ為、殺菌灯内部に空気がたまらないようにしてください。エアータマゴ等、気泡を含んだ水をカートリッジに通さないでください。また、時々本体を揺すり、内部のエアータマゴ抜きを行ってください。プラグの刃の部分、刃と刃の間の汚れは定期的に取り除いてください。電源プラグを抜くときは、プラグを持って抜いてください。引火性のもの(ガソリン、シンナーなど)の近くで使用しないでください。本品は安定したところに縦に固定して、水中への落下などが無い所に設置してください。衝撃を加えたり、傷つけたりしないでください。カートリッジ内部の石英ガラス管、殺菌ランプ等が破損した状態で使用すると、感電、発火、故障の恐れがあります。本品に布などをかぶせて使用しないでください。本品は40以上になる所、及び水温40以上の飼育水では使用しないでください。空運転はしないでください。必ず水が循環している状態でご使用ください。アルコールやシンナー、洗剤を使って、そうじしないでください。本品が変質してしまうことがあります。設置後、30~60分後に、水が循環しているか、水もれがないか確認してください。電気製品の近くで、使用しないでください。適合ホース口径以外のホースを接続しないでください。またタップやコネクタを用いて適合外のホースを接続しないでください。水圧がかかり、水漏れの原因となります。カートリッジと水槽との間にタップやコネクタを接続した際は、流量をしぼらないでください。水圧がかかり漏水の原因となります。また、流量の極端な低下はカートリッジを熱くする恐れがあります。目詰まりも同様に、漏水やカートリッジを熱くする原因となります。
---	---

## お願い

製品に貼り付けられている「警告」及び定格のラベルは、はがさないでください。直接的・間接的に警告または注意事項に相当する条件下では使用しないでください。本書を紛失または破損したときは、販売店もしくは弊社インフォメーションセンターまでご相談ください。本製品を譲るときは、必ず本書も添付してください。

## 交換カートリッジ

(交換の目安は約8,000時間です) 78456 テトラ UV-13W 交換ランプ UV-13L

76517 テトラ インバータ殺菌灯 UV-13W NEW 専用カートリッジ(ランプ付)

テトラ ジャパン株式会社 〒153-0062 東京都目黒区三田1-6-21 アルト伊藤ビル

弊社商品相談窓口：テトラインフォメーションセンター 電話受付時間：月～金曜日 午前10時～午後12時 午後2時～午後5時 電話番号:03-3794-9977 (土曜・日曜・祝日は休業いたします。)

情報がいつばいのテトラ ホームページをご利用ください。 [www.tetra-jp.com](http://www.tetra-jp.com)

仕様および価格は品質向上の為予告なく変更させていただきます。